



EasyCut B

Mähkombinationen





EasyCut B

KRONE Mähkombinationen
für maximale Schlagkraft

- EasyCut B 870 und B 1000 ohne Aufbereiter **NEU**
- EasyCut B 750, B 890, B 970 ohne Aufbereiter
- EasyCut B 950 Collect ohne Aufbereiter,
mit Querförderschnecken
- EasyCut B 870 CV und B 1000 CV
mit Stahlzinkenaufbereiter
- EasyCut B 870 CR und B 1000 CR
mit Walzenaufbereiter
- EasyCut B 870 CV Collect und 870 CR Collect,
B 1000 CV Collect und B 1000 CR Collect
mit Querförderbändern



Hier gibt's mehr Infos!

Jetzt einfach Code scannen und
diese Mähwerke im Video entdecken:



- KRONE Messerschnellverschluss
- **KRONE SafeCut:**
Einzel abgesicherte Mähscheiben
- **KRONE SmartCut:**
Streifenlos mähen
- **KRONE CombiFloat:**
Gleicher Auflagedruck über die gesamte Arbeitsbreite
- Höchster Bedienkomfort



Der Mähholm EasyCut	4
Der Messerschnellwechsel	8
Die SafeCut Mähholmsicherung	10
Die DuoGrip Aufhängung	12
Der Stahlzinkenaufbereiter CV	14
Der Walzenaufbereiter CR	16
Das Collect System	18
EasyCut B 870 und B 1000	20
EasyCut B 750, B 890, B 970	26
EasyCut B 950 Collect	32
EasyCut B 870 CV, B 870 CR	36
EasyCut B 1000 CV, B 1000 CR	40
EasyCut B 870/1000 CV Collect	
B 870/1000 CR Collect	44
Bedienung	46
Der passende EasyCut Frontmäher	48
Technische Daten	50



Der KRONE Mähholm

- Rundum verschweißter Mähholm:
Robust, dicht und auf Lebensdauer geschmiert
- Langlebiger Satellitenantrieb mit großen Stirnrädern:
Hohe Laufruhe und beste Kraftübertragung
- Ohne Innenschuh: Störungsfreies Mähen

Der geschlossene, rundum geschweißte Mähholm erfüllt höchste Qualitätsnormen und bleibt auch nach langjährigem Einsatz dicht und in Form. Die großen Stirnräder im Ölbad halten höchsten Dauerbelastungen stand und überzeugen durch besonders ruhigen Lauf.



Ohne Innenschuh

Der Antrieb des Mähholmes erfolgt über ein Winkelgetriebe direkt hinter der inneren Räumtrommel. Damit ist ein verstopfungsfreies Arbeiten am Vorgewende oder in keilförmig auslaufenden Beständen gewährleistet.

Das Original

Der Satellitenantrieb im Mähholm – von KRONE entwickelt und seit Jahrzehnten weltweit erfolgreich im Einsatz: Großdimensionierte Stirnräder mit bis zu 59 Zähnen übertragen die Hauptantriebskräfte bis zum Ende des Mähholmes. Aufgrund ihrer großen Durchmesser drehen sie langsamer, und

es greifen viele Zähne benachbarter Stirnräder ineinander. Diese Konstruktion besticht durch Laufruhe, beste Kraftübertragung und hohe Lebensdauer. Die vorgelagerten Nebenantriebe treiben jeweils nur eine einzelne Mähscheibe an und sind damit nur geringen Belastungen ausgesetzt.

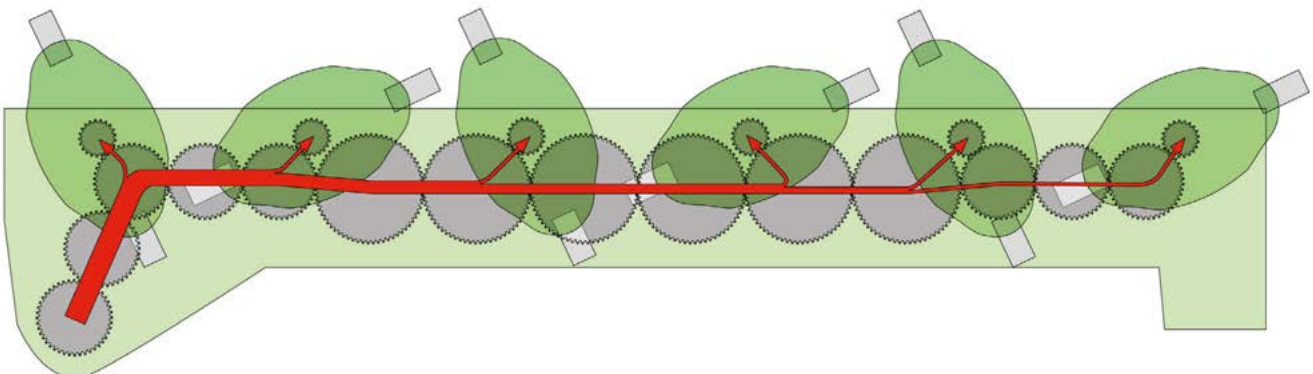



Dicht und robust

Die rundum geschweißten und auf Lebensdauer geschmierten Mähholme werden mit modernster Schweißroboter- und CNC-Technologie gefertigt und erfüllen damit höchste Qualitätsansprüche. Denn der Mähholm ist das Herzstück eines jeden Scheibenmähers.

Schmierung auf Lebensdauer

Der geschlossene, rundum geschweißte Mähholm ist wartungsfrei und bleibt auch nach langjährigem Einsatz dicht und in Form. Spezielle Reinigungsverfahren während der Produktion ermöglichen eine Schmierung auf Lebensdauer und erübrigen die sonst üblichen Ölwechsel.





KRONE **SmartCut** und **Ablagemodi**

Sauberer Schnitt und passende Ablage

- Keilförmiges Holmprofil für den saubereren Schnitt
- Robuster Stirnradantrieb mit doppelter Lagerung und großem Lagerabstand
- Schwad- oder Breitablage je nach Bedarf

Flach mähen auf Wiesen und Weiden, etwas höher mähen in langstängeligem Ackerfutter – das ermöglicht das keilförmige Holmprofil durch einen großen Einstellbereich.

Mit einem EasyCut arbeiten Sie störungsfrei und hinterlassen ein sauberes Schnittbild.

Robust und variabel

Das keilförmige Holmprofil bietet einen großen Einstellbereich für die Schnitthöhe. Dank der großdimensionierten doppelten Stirnradlagerung ist der Mähholm sehr robust und belastbar.

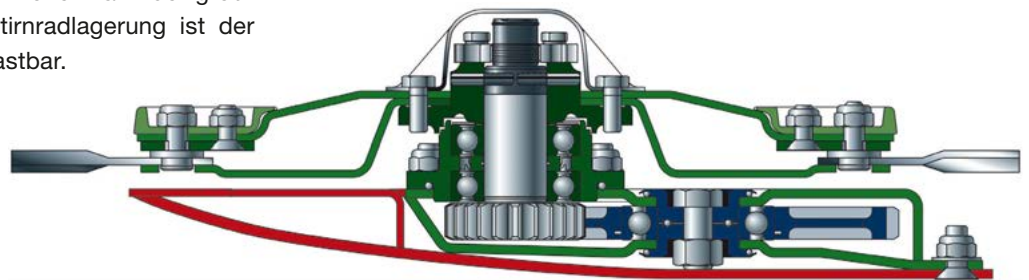

SmartCut

Da die Mähscheiben bei paarweiser Drehrichtung sowohl nach hinten als auch entgegengesetzt der Fahrtrichtung nach vorne drehen, muss für eine saubere Mahd die Überlappung der Messerlaufbahnen stimmen. Aus diesem Grund ist die Überlappung der Mähklingen zwischen den nach

vorne auseinanderlaufenden Scheiben größer – ideal für die streifenlose Mahd von jungem Futter in leichten Beständen. Der größere Abstand zwischen den nach hinten laufenden Klingen begünstigt den Abfluss großer Futtermengen.

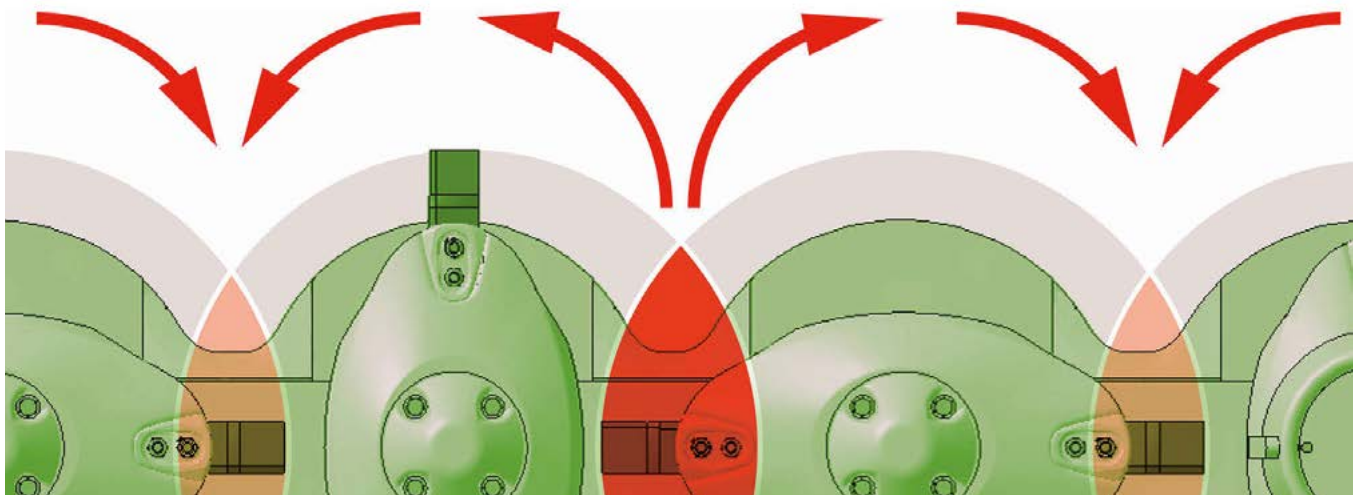



Praktisch

Die vorgelagerten Stirnräder unmittelbar unter den Scheiben sind im Lagergehäuse exzentrisch angeordnet. Die kleineren Stirnräder der Nebenantriebe lassen sich inklusive ihrer Lagerung nach oben, die großen des Hauptantriebes zur Seite hin entnehmen.

Schwadablage

Damit das gemähte Futter nicht von den Traktorrädern überfahren wird, sind die Lagergehäuse so positioniert, dass die Scheiben zur Mitte hin drehen. Die mit Drehrichtung A auserüsteten EasyCut B 750 und EasyCut B 890 legen ein Schwad ab. Die EasyCut B 970 und EasyCut B 1000 sind mit einer Doppelschwadablage ausgestattet.

Breitablage

Die mit Drehrichtung B auserüsteten EasyCut legen das Erntegut breit ab. Alle Scheiben drehen paarweise. Das über die komplette Mähwerksbreite abgelegte Futter trocknet gleichmäßiger und schneller ab.

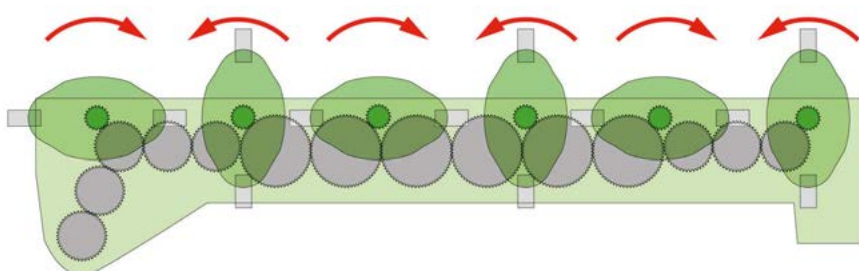
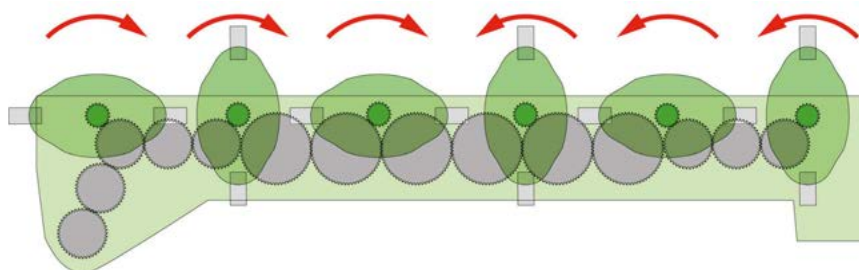



Der KRONE Messerschnellwechsel

- Messerschnellverschluss für schnelles Messerhandling am Einsatzort serienmäßig
- Modularer Aufbau der Mähscheiben
- Geringster Messerverschleiß:
Schwenkbereich der Messer um 360°
- Exzellenter Schnitt dank **SmartCut**:
Optimale Überlappung der Messerlaufbahnen

Der Messerschnellverschluss, die geringen Verschleißteilkosten und die perfekte Anordnung der Mähscheiben für eine streifenlose Mahd sind nur einige wenige Beispiele, die für die Wahl eines EasyCut Scheibenmähers sprechen.



Messerwechsel im Nu

Der Messerschnellverschluss ist für viele Praktiker ein Muss. Schnell und leicht lassen sich die Messer am Einsatzort drehen oder wechseln.

Leicht gleiten

Die sehr breiten Gleitkufen aus gehärtetem Stahl schützen den Mähholm, reduzieren den Auflagedruck und schonen die Grasnarbe. Leicht lassen sich die angeschraubten Kufen auswechseln.



Höher mähen

Mit Hochschnittkufen für Stoppellängen von über 80 mm mähen Sie je nach Montage 30 bzw. 50 mm höher. Dies ist ideal beim Mähen von Ackerfutter und GPS-Beständen.



Zum Schutz

Die abgerundeten Anschlagstücke zwischen den Gleitkufen schützen den Mähholm. Die Kontur an der Unterseite verhindert den Materialaufbau. Das gemähte Gut fließt kontinuierlich ab.





Minimaler Verschleiß

Die Messer können sich um 360° um ihre Messerhaltebolzen drehen. Die Messer sind geschützt, können sich nicht verkeilen, haben einen geringeren Verschleiß und reinigen sich selbst.



Sauber schneiden

112 mm lange Messer in geschränkter Form und die weite Überlappung der Messerlaufbahnen sorgen für sauberen Schnitt und gleichmäßigen Futterfluss.

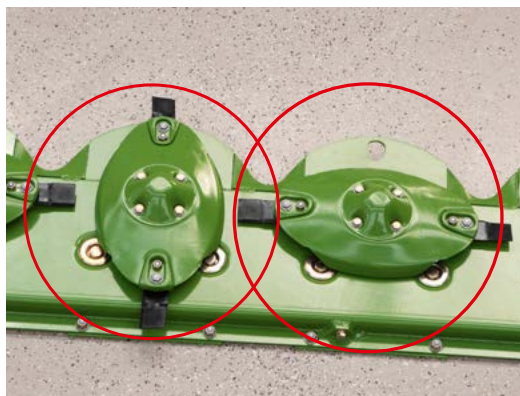

Das spart Kosten

Verschlossene Messerhaltebolzen und Räumler – am KRONE EasyCut kein Problem. Durch den modularen Aufbau der Mähscheiben können sie jeweils einzeln ausgetauscht werden. Auf Wunsch können die Messerhaltebolzen durch Messerschrauben ersetzt werden.



Das KRONE **SafeCut System**

- Voll geschützte Antriebe für mehr Sicherheit
- Keine Kollision mit benachbarten Mähscheiben
- Keine Verschleißerscheinungen
- Schnelles Auswechseln der Hohlspannstifte für hohe Einsatzsicherheit und geringste Kosten

Kollisionen können Schäden und Reparaturkosten verursachen. Hier bietet KRONE mit SafeCut ein Höchstmaß an Sicherheit. Die DLG-prämierte Absicherung der Mähscheiben gegenüber Fremdkörpern für alle EasyCut Modelle ist einzigartig in Sicherheit und Komfort. SafeCut gehört zur Grundausstattung aller Scheibenmähwerke der Baureihe EasyCut F und R.



Voller Schutz

Die Mähscheiben des EasyCut sind doppelt geschützt. Die Mähscheiben arbeiten im abgeschirmten Bereich des Mähholmes und ragen nicht über die Gleitkufen hinaus. Die serienmäßige Mähholmsicherung SafeCut bietet zusätzliche Sicherheit.



Ideal

Keine Belastung der Hohlspannstifte beim Mähen. Die Lagereinheit ist über eine Mutter und zwei Klemmschrauben vorgespannt. Die Hohlspannstifte können nicht ermüden. Die Ansprechschwelle bleibt auch nach langer Nutzung konstant.



Hier gibt's mehr Infos!

Jetzt einfach Code scannen und dieses Feature im Video entdecken:



Einfach genial

Jede Mähscheibe des Mähholmes ist einzeln abgesichert. Beim Auftreffen eines Fremdkörpers bricht der Spannstift infolge des Schlages. Danach dreht sich die Mähscheibe über das Gewinde an der Antriebswelle um 15 mm nach oben.



Absolut sicher

Anstatt den Schlag voll auf die Stirnräder des Mähholmes zu leiten, scheren bei kurzfristiger Überlastung die Hohlspannstifte in der Antriebsritzelschwinge ab. Die weiter laufende Ritzelschwinge dreht über ihr Hubgewinde die Mähscheibe nach oben. Die Mähscheibe verlässt den Gefahrenbereich, befindet sich

oberhalb der Messerlaufbahnen benachbarter Scheiben und geht nicht verloren. SafeCut verhindert Schäden am Stirnradantrieb und an benachbarten Scheiben. Das Auswechseln der Hohlspannstifte erfolgt in wenigen Minuten und verursacht kaum Kosten.





Die KRONE DuoGrip Schwerpunktaufhängung

- Patentierte doppelte Anlenkung des Mähholms:
Im Schwerpunkt getragen – von Lenkern geführt
- Gleicher Auflagedruck über die gesamte Arbeitsbreite
- Optimale Führung: Weniger Seitenzug, sauberer Schnitt
- Konstante Mähwerksentlastung für noch bessere Konturführung und Schonung der Grasnarbe

Mit dem KRONE DuoGrip werden die EasyCut Mähwerke im Schwerpunkt getragen und von Lenkern seitlich geführt. Hierdurch kann der Mähholm den Bodenkonturen besonders gleichmäßig und schonend für die Grasnarbe folgen. Auch unter schwierigen Bedingungen wird so die Voraussetzung für hochwertiges Futter geschaffen.



Mit verteilten Lasten

Das Lenkerparallelogramm fängt die seitlichen Kräfte ab und führt die Mäheinheit in Fahrtrichtung. Die Lenker entlasten den Auslegearm und die Aufhängung des Mähwerkes im Schwerpunkt.



Robust

Das Mähwerk ist am Ende des Auslegearmes über einen im Kugelauge gelagerten Bolzen aufgehängt. Ein großer Pendelbereich und damit eine beispielhafte Boden Anpassung sind das Ergebnis. Zusätzlich ist serienmäßig eine Anfahrtsicherung in dem Anbaubock integriert.



Richtig eingestellt

Für eine optimale Führung des Mähwerks müssen die Unterlenker des Schleppers so eingestellt werden, dass die beiden Lenker des Mähwerks parallel zum Boden stehen. Der rote Pfeil informiert den Fahrer über die korrekte Höheneinstellung der Unterlenker.

Ausbalanciert im Schwerpunkt

Mit konstantem Auflagedruck über die komplette Arbeitsbreite mähen: eine Forderung, die KRONE Scheibenmähwerke voll erfüllen. Da der Mähholm aufgrund des Antriebes auf der inneren Seite schwerer ist, hängt KRONE den Mähholm im Schwerpunkt und nicht in der Mitte auf. Dies sorgt in Verbindung mit dem kurzen Auslegearm und der Führung über zusätzliche Lenker für höchste Stabilität bei geringem Gewicht – ideal für den harten, praktischen Einsatz.





Der KRONE Zinkenaufbereiter CV

- Auf Griff stehende V-Stahlzinken: Robust, perfekte Aufbereitung
- Riemenlose Antriebe: Kraftschlüssig und wartungsarm
- Komfortables Schaltgetriebe: Einstellbare Aufbereitung
- Verstellbare Riffelbleche: Intensivere Aufbereitung

Bei der Grundfutterernte kommt es nicht nur auf die Schlagkraft an, auch die Futterqualität muss stimmen. Mit dem KRONE Hochleistungsaufbereiter CV und seinen V-förmigen Stahlzinken wird das Futter über die gesamte Arbeitsbreite des Mähholmes verteilt. 640 mm Durchmesser und die schraubenförmige Anordnung der Zinken stehen für einen kontinuierlichen Gutfluss, hohe Aufnahmekapazität und beste Aufbereitung.



Effektiv – griffig

Die gehärteten, auf Griff stehenden v-förmigen Stahlzinken arbeiten intensiv und sind äußerst durchzugstark. Bei Kollision mit Fremdkörpern können die Zinken nach hinten hin ausweichen. Der nach vorne hin begrenzte Pendelweg erhöht die Lebensdauer der Bolzen.



Über die volle Breite

Die V-Stahlzinkenaufbereiter der einzelnen Mäher erstrecken sich über den vollen Mähbereich, von der linken zur rechten Mähtrommel. Das bewirkt einen homogenen Gutfluss über die ganze Arbeitsbreite und ergibt den optimalen Futter-Aufschluss. Leitbleche ermöglichen die Breitablage und damit eine noch schnellere Abtrocknung.



Hier gibt's mehr Infos!
Jetzt einfach Code scannen und diesen Aufbereiter im Video entdecken.

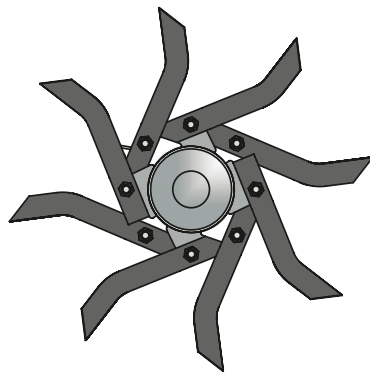

Intensiver aufbereiten

Die CV-Aufbereiter der Mähkombination EasyCut B 870 CV und B 1000 CV sind serienmäßig mit verstellbaren Riffelblechen ausgerüstet. Sie unterstützen die Arbeit der Zinken und sorgen für eine noch intensivere Aufbereitung.

Verstellbares Riffelblech

Die Verstellung des Abstandes zwischen Zinken und Riffelblech über das 7-stufige Raster bietet eine zusätzliche Möglichkeit, die Aufbereitung zu beeinflussen. Mit geringer werdendem Abstand erhöht sich der Grad der Aufbereitung.

Mit Schaltgetriebe

900 U/min für die intensive, 600 U/min für die weniger intensive Aufbereitung. Leicht und schnell lässt sich die benötigte Aufbereiterdrehzahl per Schaltgetriebe einstellen.

Einstellbare Breitablage

Die optionalen Leitbleche für die Breitablage sind einstellbar. Sie wählen auf nassem, nachgiebigem Untergrund das schmale Schwad, zum schnelleren Abtrocknen die breite Ablage.





Die KRONE **Walzenaufbereiter CR**

Varianten mit Walzenaufbereiter (Gummiwalzen oder M-Rolls)

- Kontinuierlicher Futterfluss mit 25 cm Walzendurchmesser
- Hoher Durchsatz mit angetriebenen Quetschwalzen
- Top-Aufbereitung mit profilierten Walzen – „Verzahnungseffekt“
- Walzenaufbereiter wahlweise mit Gummi- oder als M-Rolls mit Stahlprofil

Blattreiches Futter wie Luzerne und Klee stellen andere Anforderungen an einen Aufbereiter als ein grasreicher Bestand. Die Walzenaufbereiter CR arbeiten besonders schonend. Die feinen proteinhaltigen Blätter bleiben erhalten, und damit der hohe Wert des Futters. Die breitflächige Ablage beschleunigt den Trocknungsprozess.

Gefedert

Die gefederte Aufhängung der oberen Walze sorgt auch in unregelmäßigen Beständen für einen kontinuierlichen Gutfluss und das Durchlassen von Fremdkörpern. Zur Anpassung an unterschiedliche Futtermengen und -arten sind der Walzenabstand und der Anpressdruck stufenlos verstellbar.



Voller Kraftschluss

Der Antrieb des Walzenaufbereiters erfolgt über Getriebe. Der Antrieb der unteren Quetschwalze ist in den Antrieb des Mähholmes integriert.

Über die volle Breite

Die ungeteilten und damit durchgehenden CR-Walzen gewährleisten eine gleichmäßige Aufbereitung über die gesamte Arbeitsbreite. Die Gummibeschichtung garantiert höchste Lebensdauer. Die Profile der großen Quetschwalzen greifen weit ineinander. Diese Verzahnung bewirkt eine intensive, jedoch schonende Aufbereitung des Erntegutes ohne Blattverluste.



250 mm Durchmesser

Die großen Walzen des Aufbereiters CR garantieren einen störungsfreien, kontinuierlichen Futterfluss und überzeugen mit geringem Leistungsbedarf.





Hier gibt's mehr Infos!

Jetzt einfach Code scannen und die Aufbereiter im Video entdecken:



KRONE CR
Walzenaufbereiter
Gummi



KRONE CR
Walzenaufbereiter
M-Rolls

Doppelte Power

Der aktive Antrieb für die obere Walze der M-Rolls erfolgt synchron über ein Getriebe an der Außenseite des Mähholmes von der unteren Walze aus. Damit sind Sie auch in schwersten Futterbeständen bestens gerüstet.



Ideale Aufbereitung durch neu profilierte M-Rolls

Die gegenläufigen Walzen greifen ineinander und üben so eine bewegte quetschende Kraft auf das Erntegut aus. Die M-Profile lassen dabei ausreichend Freiraum für das Futter. Das Ergebnis: Eine gleichmäßige Aufbereitung für homogene Trocknungsverläufe ohne Bröckelverluste; ideal zum Beispiel für die Bergung von Luzerne.

NEU

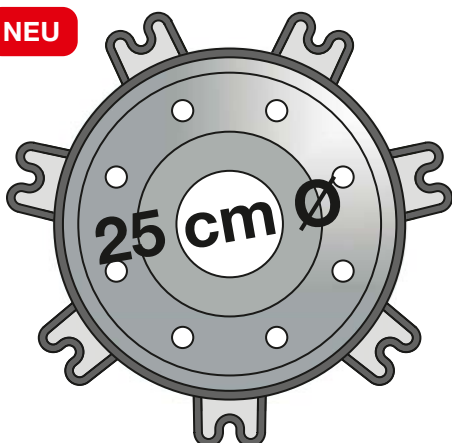



Das KRONE Collect System

Schwadablage über Querförderbänder bei Modellen mit Aufbereiter

- Variable Schwadbreite über stufenlos einstellbare Beschleunigerwalzen
- Schlepperunabhängige Ölversorgung über Bordhydraulik
- Ein- oder beidseitig aushebbare Querförderbänder
- Wannenförmige Leitbleche für verlustlose Gutübergabe
- 910 mm breites Querförderband für große Futtermassen

Das KRONE Collect System bietet vielfältige Einstellmöglichkeiten und ermöglicht den weltweiten Einsatz mit unterschiedlichsten Anforderungen. Die Querförderbänder des KRONE Collect Systems arbeiten sauber und hinterlassen perfekt geformte Schwade, die von den nachfolgenden Erntemaschinen verlustlos aufgenommen werden.



Saubere Übergabe

Für die verlustlose Gutübergabe auf die Querförderbänder sind die Aufbereiter der EasyCut B 870 CV Collect und B 1000 CV Collect mit wannenförmigen Leitblechen ausgerüstet.

Manuell einstellbare Schwadbreite

Am EasyCut B 870 CV Collect und B 870 CR Collect lassen sich die Schwadbreite über die Bandgeschwindigkeit und die Höhe der optionalen Beschleunigerwalzen manuell einstellen. Die Höhenverstellung erfolgt werkzeuglos über Raster.



Elektrisch einstellbare Schwadbreite

Am EasyCut B 1000 CV Collect und B 1000 CR Collect mit ISOBUS-Bedienung wird die Schwadbreite über die Bandgeschwindigkeit und die Höhenverstellung der optionalen Beschleunigerwalzen elektrisch eingestellt. Die elektrische Höhenverstellung über Elektromotoren ist äußerst komfortabel.





Bordhydraulik

Die Querförderbänder werden von der eigenen Bordhydraulik angetrieben und entlasten den Traktor. Der Ölkühler schützt die Hydraulikanlage vor Überhitzung.



Einstellbare Schwadklappen

Einstellbare Schwadklappen sorgen für einen perfekten Futterfluss und eine optimale Beschickung der Querförderbänder.



Einzel ausheben

Kräftige Hydraulikzylinder sorgen für ein sicheres Ausheben der Querförderbänder. Die Querförderbänder können jeweils separat oder gemeinsam ausgehoben werden.



EasyCut B 870 · B 1000

Butterflykombinationen ohne Aufbereiter

- Variable Arbeitsbreiten bis 10,00 m beim EasyCut B 1000
- Gewichtsoptimierter Anbaubock zur Entlastung von Schlepper und Schonung der Grasnarbe
- Einstellbare Non-Stop-Anfahrtsicherung serienmäßig
- SmartCut und SafeCut für perfekten Schnitt und hohe Einsatzsicherheit
- Serienmäßig mit hydraulischer Entlastung

Mit den EasyCut B 870 und B 1000 präsentiert KRONE zwei neue leistungsstarke Mähkombinationen. Sie zeichnen sich neben modernster Technik in neuem Design durch einen gewichtsoptimierten Anbaubock mit hydraulischer Entlastung aus, der die Grasnarbe schont und zudem auch den Einsatz von kleineren Traktoren ermöglicht.

Kurz angebaut

Die mit einem gewichtsreduzierten Anbaubock versehene Maschine wird über dreifach abgestützte Unterlenkerbolzen im Dreipunkt nah am Traktor angebaut. Das ermöglicht auch den Einsatz kleinerer Traktoren. Der Schwerpunkt wird so dichter an den Traktor verlagert.



Bestens geschützt

Der Anbaubock befindet sich geschützt unter einer neu designten Haube. Passend hierzu sind die Schutze der Mäheinheiten mit leichten und glatten Tüchern bespannt. Diese reduzieren die Ablagerungen von Mähgut und bieten Schutz vor Steinschlägen.





Einstellbare Anfahrssicherung

Die Mäherkombinationen verfügen serienmäßig über eine Non-Stop-Anfahrssicherung, deren Auslösekraft stufenlos über eine Spiralfeder einstellbar ist. Beim Auftreffen auf ein Hindernis löst die Anfahrssicherung schnell aus und lässt die Mäheinheit um bis zu 1,60 m nach hinten und oben schwenken. Diese kehrt selbstständig in die Arbeitsposition zurück.



Idealer Kraftfluss

Die Mähkombination wird mit einer Zapfwelldrehzahl von 1000 U/min angetrieben. Dabei sorgt das mittig angeordnete Hauptgetriebe für einen optimalen Kraftfluss durch die nachgeordneten Gelenkwellen. Überlastsicherungen und Freiläufe sind in den Antriebsstrang integriert.



EasyCut B 870 · B 1000

Einfache und komfortable Einstellungen

- Auslegearme in zwei Positionen (EasyCut B 870) oder stufenlos (EasyCut B 1000) verstellbar für optimalen Überschnitt
- Optimale Überlappung zur Vermeidung von Streifen beim Mähen in Kurven und Hanglagen
- Hydraulische Regulierung des Auflagedrucks – bequem aus der Schlepperkabine

Mit den EasyCut B 870 und B 1000 gehen Sie beim Mähen keine Kompromisse ein. Dank der variablen Verstellmöglichkeiten können Sie den Überschnitt der Mäheinheiten gezielt auf die Beschaffenheit der Fläche abstimmen, ohne bei der Leistung größere Abstriche machen zu müssen.



EasyCut B 870: Zwei Positionen für Überschnitt

Beim EasyCut B 870 lassen sich die Auslegearme der Mäheinheiten in zwei verschiedenen Positionen montieren. Für Einsätze in Hanglagen oder auf konturreichen Schlägen lässt sich der Abstand zwischen den beiden Mäheinheiten auf 1,99 m einstellen. Bei Einsatz eines Frontmähwerks mit 3,16 m Arbeitsbreite ergibt sich daraus ein Überschnitt von 59 cm zu jeder Seite sowie eine Gesamtarbeitsbreite von 8,31 m. Beim Mähen in ebenem und kurvenarmem Gelände lässt sich der Abstand zwischen den beiden Mäheinheiten auf 2,30 m einstellen. Daraus ergibt sich ein Überschnitt von 43 cm zu jeder Seite sowie eine Gesamtarbeitsbreite von 8,62 m für eine noch höhere Flächenleistung.



EasyCut B 1000: Stufenloser Überschnitt

Beim EasyCut B 1000 erfolgt die Einstellung des Überschnitts zum Frontmähwerk stufenlos während der Arbeit aus der Schlepperkabine. Dabei kann der Abstand der hinteren Mäheinheiten zwischen 2,08 m und 2,80 m variieren. Bei der Kombination mit einem Frontmähwerk mit 3,16 m Arbeitsbreite ist der Überschnitt zu beiden Seiten zwischen 18 cm und 59 cm einstellbar. Dies ermöglicht eine flexible Anpassung an die Beschaffenheit der Flächen, um eine hohe Flächenleistung zu erzielen und gleichzeitig einen sauberen Schnitt zu gewährleisten.



Perfekt für keilförmige Flächen

Flächen mit Ausläufern lassen sich dank des serienmäßigen Einzelseitenaushubs einfach und bequem bearbeiten. Dazu wird das aktuell nicht benötigte Seitenmähwerk mithilfe der Bedienbox vorgewählt und dann hydraulisch ausgehoben.



Hydraulische Entlastung

Dank der patentierten DuoGrip Schwerpunktaufhängung arbeiten die Mähwerke über die gesamte Arbeitsbreite mit dem gleichen Auflagedruck. Dieser lässt sich direkt aus der Kabine hydraulisch einstellen und an einem Manometer ablesen. Das sorgt für eine optimale Boden Anpassung und ein perfektes Schnittbild.



EasyCut B 870 · B 1000

Praktisches Handling

- Sicherer Transport durch 95°-Klappung auf unter 4 m Höhe und 3 m Breite
- Platzsparend in Transportposition auf stabilen Stützfüßen abstellbar
- LED-Beleuchtung inklusive reflektierender Warntafel serienmäßig

Dank des durchdachten Klappmechanismus begnügen sich die Mähkombinationen mit wenig Platz. Nicht zuletzt aufgrund der günstigen Transportmaße sind Sie mit diesen Maschinen auf allen Straßen stets sicher unterwegs.



Platzsparend

Bei einer Höhe von weniger als 4 m und einer Breite unterhalb von 3 m kommen die Mähkombinationen beim Abstellen mit extrem wenig Platz aus. Für einen sicheren Stand sorgen hierbei die stabilen Stützfüße.

Beim EasyCut B 1000 (beim EasyCut B 870 optional) sorgt eine Außenabstützung von Mähholm und Schutzrahmen für zusätzliche Stabilität (kleines Bild).



Automatisch gesichert

Beim Ein- und Ausklappen werden die Mäheinheiten automatisch ver- bzw. entriegelt. Dies erfolgt mithilfe von hydraulischen Sperrblöcken, die die Mäheinheiten in der Transportstellung absichern.



Sicher unterwegs

Für den Transport auf der Straße werden die Mäheinheiten um 95° leicht nach innen geklappt. Dabei fallen auch die Seitenschutztafel automatisch in Transportposition.



Eiserne Reserve

Zwei entnehmbare Klingenboxen gehören zur Serienausstattung der Mähkombinationen. So haben Sie stets Messer zum Wechseln griffbereit an der Maschine. Ein Messerschnellwechselsystem zählt zum Serienumfang.



Einfache Bedienung

Über eine Bedienbox können verschiedene Funktionen der Maschine vorgewählt werden, die dann über die traktorseitige Hydraulik ausgeführt werden. Hierfür sind nur ein einfach- sowie ein doppeltwirkendes Steuergerät nötig.



LED an Bord

Im Heck der Mäher sorgt eine LED-Beleuchtung für Licht und Bremsleuchte inklusive rot-weiß reflektierender Warntafel für die erforderliche passive Sicherheit im Straßenverkehr.



EasyCut B 750 · B 890 · B 970

Anbau und Antrieb

- Riesige Arbeitsbreiten bis 9,70 m
- Teleskopierbare Auslegearme bei EasyCut B 890 und B 970 für optimalen Überschnitt
- Kompakter Anbaubock mit Anfahrtsicherung für höchsten Komfort
- Gleicher Auflagedruck auf beiden Seiten mit Ausgleichsschwinge

Die robusten Mähkombinationen beinhalten modernste Mähtechnik bei Gesamtarbeitsbreiten von 7,46 bis 9,70 m für eine hohe Schlagkraft. Die Mäheinheiten begeistern nicht nur durch Leistung und Leichtzügigkeit, sondern auch durch ihre Funktionalität und ein perfektes Schnittbild.

Anfahrtsicherung serienmäßig

Auch unter dem Aspekt Sicherheit überzeugen die Mähkombinationen. So kann das EasyCut B 750 einen Ausschwenkweg von 1,20 m, das B 890 von 1,40 m und das B 970 von 1,60 m realisieren. Beim Auslösen der Anfahrtsicherung verschwenkt die komplette Einheit. Nach Bewältigung des Hindernisses schwenkt die Mäheinheit automatisch in ihre Ausgangsposition zurück.



Optimaler Schutz

Die Auslösekraft der Anfahrtsicherung kann stufenlos über eine Spiralfeder eingestellt werden. Beim Auffahren auf ein Hindernis löst die Sicherung blitzschnell aus.



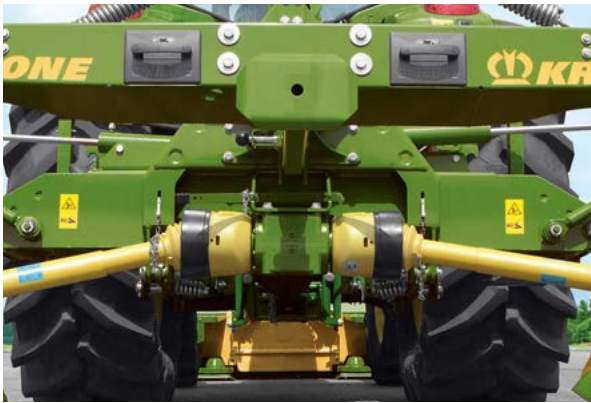

Zentraler Antrieb

Das Hauptgetriebe ist mittig angeordnet, ideal für den Gelenkwellenverlauf. Überlastkupplungen und Freiläufe schützen Maschine und Traktor. Gemäht wird mit einer Zapfwellendrehzahl von 1.000 U/min.

Schwerpunktaufhängung DuoGrip

Der robuste Dreipunktbock ist kompakt und übersichtlich aufgebaut. Die Mäher sind nicht mittig, sondern im Schwerpunkt aufgehängt und werden von seitlichen Lenkern zusätzlich geführt. Die Schwerpunktaufhängung DuoGrip steht für einen sauberen Schnitt, gleichmäßigen Auflagedruck der Mäher über die gesamte Arbeitsbreite, Leichtzügigkeit, beste Boden Anpassung und einen großen Pendelbereich.



Gleicher Auflagedruck

Mit der Ausgleichsschwinge für die Federentlastung haben beide Mähwerkseinheiten auch bei Unebenheiten stets den gleichen Auflagedruck. Das homogene Schnittbild überzeugt. Der Auflagedruck ist über Spindeln an den Zugfedern einstellbar.



EasyCut B 750 · B 890 · B 970

Einstellbarer Überschnitt

- EasyCut B 890 und B 970 mit werkzeugloser Verstellung des Überschnitts
- Große Überlappung für sauberes Mähen in Kurven und am Hang
- Keine Veränderung der Transporthöhe durch Verstellmechanismus

Für die streifenlose Arbeit am Hang und in Kurven ist der Abstand zwischen den beiden Seitenmäherwerken des EasyCut B 890 und EasyCut B 970 einstellbar. Die serienmäßig teleskopierbaren Auslegearme ermöglichen in Kombination mit dem 3,16 m breit arbeitenden KRONE Frontmäher einen Überschnitt von bis zu 45 cm je Seite. Mit dieser Einrichtung hinterlassen Sie immer eine saubere und verlustfreie Arbeit und nutzen auf großen Flächen in der Ebene stets die volle Arbeitsbreite.



Einfacher geht's nicht

Die Einstellung des Überschnittes erfolgt beidseitig über das jeweilige Koppelgestänge mit dem umsteckbaren Verriegelungsbolzen. Die niedrige Transporthöhe bleibt in allen Stellungen erhalten.

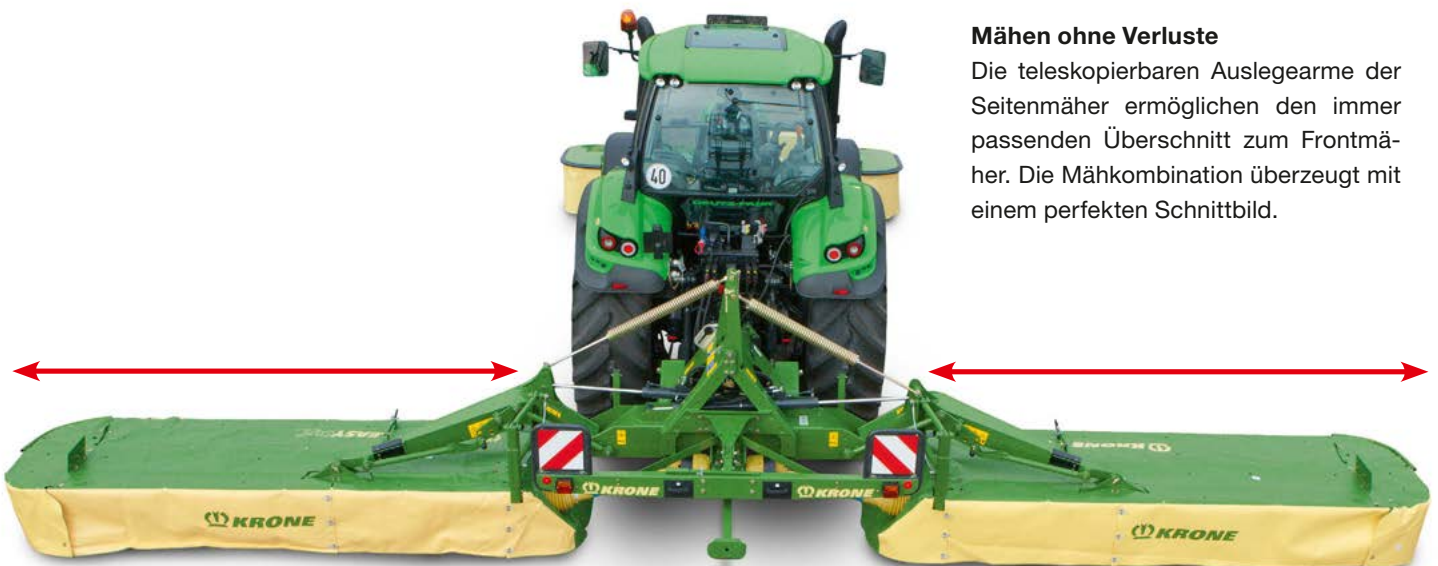

Mähen ohne Verluste

Die teleskopierbaren Auslegearme der Seitenmäher ermöglichen den immer passenden Überschnitt zum Frontmäher. Die Mähkombination überzeugt mit einem perfekten Schnittbild.



EasyCut B 750 · B 890 · B 970

Perfektes Handling

- Bedienbox für höchsten Fahrkomfort
- Separate und gemeinsame Bedienung der Seitenmäher
- Kompakt auf der Straße: Maximal 4,00 m Transporthöhe bei 25 cm Bodenfreiheit und 2,95 m Transportbreite

Die KRONE Mähkombinationen haben viele praktische Ausrüstungen, die Ihnen Nutzen und Komfort bringen. Die große Arbeitsbreite, die enorme Schlagkraft, die kompakte Bauart, der geringe Leistungsbedarf, die einfache Bedienung und das gute Handling setzen Maßstäbe in dieser Kategorie.



Alles ist möglich

Am Vorgewende lassen sich beide Seitenmäherwerke vom Traktorsitz aus gleichzeitig ausheben, in Keilen und schmal auslaufenden Beständen auch einzeln.



Kompakt

Mit Abstellhöhen von ca. 3,70 bis maximal 4,00 m und einer Breite von 2,95 m benötigen die EasyCut B 750, B 890 und B 970 wenig Platz zum Abstellen. Stabile Stützfüße sorgen für einen sicheren Stand. Auch beim Transport wird die Höhe von vier Metern nicht überschritten, und das bei einer Bodenfreiheit von 25 cm.



Sicher

Die Absicherung der seitlichen Mäher in der Transportstellung erfolgt bei der Mähkombination EasyCut B 750 über Verriegelungsklinken. Diese Einrichtung gibt Sicherheit beim schnellen Transport.

Komfortabel

Beim EasyCut B 890 und EasyCut B 970 erfolgt die Absicherung der Mäher in Transportstellung über hydraulische Sperrblöcke. Sie sorgen für das automatische Ver- oder Entriegeln beim Ein- oder Ausschwenken der Mäheinheiten.

Aushub über Doppelzylinder

Die kurzen einfachwirkenden Zylinder bringen die Mäher in die Vorgewendstellung. Die langen doppelwirkenden Hydraulikzylinder sorgen auch am Hang für ein sicheres Ein- und Ausklappen.





EasyCut B 950 Collect

Mähkombination ohne Aufbereiter mit Querförderschnecken

- Leichte und kompakte Mähkombination ohne Aufbereiter
- 9,45 m Arbeitsbreite inklusive Frontmähwerk
- Schwadzusammenführung mit großdimensionierten Querförderschnecken
- Drei vom Schleppersitz aus einstellbare Ablagemodi: Schwad-, Teilreit- und Breitablage
- Hydraulische Mähwerkentlastung vom Schlepper aus

Mit dem EasyCut B 950 Collect hat KRONE eine sehr kompakte Mähkombination mit Querförderschnecken ohne Aufbereiter auf den Markt gebracht. Mithilfe der großdimensionierten Schnecken lassen sich große Futtermassen, wie sie etwa bei Grünroggen anfallen, von den Mäheinheiten gleichmäßig und sauber in einem Schwad zusammenführen.



Drei Ablagemodi

Die Abdeckhauben hinter den Querförderschnecken lassen sich während der Arbeit bequem vom Schleppersitz aus hydraulisch öffnen und schließen. Dabei kann zwischen Schwad-, Breit- und Teilreitablage gewählt werden.



Leistungsstarke Förderschnecken

Die über ein Winkelgetriebe mit einer konstanten Drehzahl von 750 U/min angetriebenen Querförderschnecken haben einen Durchmesser von 45 cm und sind extrem stabil sowie leistungsfähig. Dicht hinter den Mähholmen angebracht fördern sie auch große Futtermassen kontinuierlich und sicher von den Mäheinheiten zur Mitte. Dadurch bildet sich ein sauberes und gleichförmiges Schwad, das von den nachfolgenden Erntemaschinen leicht aufgenommen werden kann.



Hier gibt's mehr Infos!

Jetzt einfach Code scannen und dieses Produkt im Video entdecken:



Der Dreipunktbock

Für eine besonders gleichmäßige Boden Anpassung werden rechtes und linkes Mähwerk von dem Lenkersystem DuoGrip im Schwerpunkt getragen und seitlich von Lenkern geführt. Die Beleuchtungseinrichtung im Heck kann optional hydraulisch ausgehoben werden. Dies schafft während der Arbeit in der Mitte deutlich mehr Raum für das Schwad. Abgesenkt erhöht es beim Straßentransport die Sicherheit.



Der serienmäßige Einzelseitenaushub

Für das Mähen von keilförmigen Flächen kann auch mit nur einem Mähwerk gearbeitet werden. In diesem Fall wird die nicht benötigte Seite vom Schleppersitz aus über die elektrische Bedienbox vorgewählt und anschließend ausgehoben.



Variable Schnitthöhe

Die serienmäßig verbauten Kombikufen erweitern die Schnitthöhe von 50 mm bis 120 mm. Das ermöglicht beispielsweise die Mahd von Gras und Grünroggen mit unterschiedlichen Schnitthöhen.



EasyCut B 950 Collect

Hier gibt's mehr Infos!

Jetzt einfach Code scannen und dieses Produkt im 360°-Video entdecken:



Die hydraulische Entlastung

Das EasyCut B 950 Collect arbeitet mit einer hydraulischen Entlastung der Mäheinheiten. Mit ihr kann vom Schleppersitz aus mithilfe der elektrischen Bedienbox und eines gut sichtbaren Manometers der Auflagedruck stufenlos eingestellt werden. Für beste Boden Anpassung und eine perfekte Konturführung auch unter schwierigen Erntebedingungen.



Hydraulisches Schwadtuch

Für noch gleichmäßiger geformte Schwade bietet KRONE ein hydraulisches Schwadtuch an. Bringt man das B 950 Collect von Straßenposition in Vorgewendeposition klappt das Schwadtuch in Folgeschaltung mit in die waagerechte Arbeitsposition. Vor allem bei keilförmigen Flächen oder beim Einsatz mit Teilbreitablage empfiehlt sich der Einsatz dieser Option.



Teilbreitablage

Um Futterverluste an den Feldkanten zu minimieren, kann jede Seite separat zwischen Breit- oder Schwadablage komfortabel hydraulisch von der Kabine aus während der Arbeit umgeschaltet werden. Die Mäheinheiten verbleiben zum Umschalten in Arbeitsposition. Die Teilbreitablage eignet sich so nicht nur zum Anmähen von Flächen, sondern auch zum Ausmähen von Hindernissen. Ein weiterer Vorteil zeigt sich zu späteren Erntezeitpunkten in Kombination mit einem KRONE Vierkreiselschwader.



Transportstellung

Zum sicheren Straßentransport klappen die seitlichen Schutztücher automatisch ein. Die Transporthöhe liegt unter 4 m.



Bedienung

Die Bedienung des EasyCut B 950 Collect erfolgt einfach und komfortabel über die serienmäßige Vorwahl-Bedienbox direkt vom Schleppersitz aus.



EasyCut **B 870 CV** · **B 870 CR**

Mähkombinationen mit Aufbereiter

- 8,70 m Arbeitsbreite
- EasyCut B 870 CV mit Zinkenaufbereiter
- EasyCut B 870 CR mit Walzenaufbereiter (Gummiwalzen oder M-Rolls)
- Ausgleichsschwinge für gleichen Auflagedruck auf beiden Seiten
- Schutz durch serienmäßige Anfahrsicherung

Mit einem EasyCut B 870 CV und CR nutzen Sie nicht nur die Leistung Ihres Traktors, sondern sparen auch Zeit und Kosten. Ein EasyCut B 870 mit Aufbereitern und extra breiten Querförderbändern überzeugt durch seine vielseitigen Einsatzmöglichkeiten.

Mit ihm können Sie in einem Arbeitsgang mähen, aufbereiten und das Erntegut breit oder in einem Schwad ablegen.

Komfortabel

Schlauchhalterungen sorgen für eine saubere und übersichtliche Unterbringung der Hydraulikschläuche bei abgestellter Maschine. Nummerierte Griffe an den Schlauchenden erleichtern das An- und Abkuppeln am Traktor.



Exklusiv von KRONE

Die patentierte Ausgleichsschwinge für die einstellbare Federentlastung sorgt für immer gleichen Auflagedruck beider Mähwerke. Diese Einrichtung ist Garant für beste Mäharbeit, sauberes Futter, Leichtzügigkeit und Erhalt der wertvollen Grasnarbe.





Antrieb

Das Antriebskonzept ist einfach. Der Antrieb der beiden seitlichen Mäheinheiten erfolgt vom mittig im Anbaubock positionierten Zentralgetriebe.

Doppelzylinder

Doppeltwirkende Hydraulikzylinder gewährleisten auch in Hanglagen ein sicheres Ablassen der Mäheinheiten aus der Transportposition in die Arbeitsstellung. Zum Aushub in die Vorgewendestellung dienen einfachwirkende Hydraulikzylinder.

Mit Pendelbegrenzung

Pendelbegrenzungszylinder unterbinden das seitliche Pendeln der im Schwerpunkt aufgehängten Mäheinheiten bei Fahrten in Vorgewende- und Transportposition und sorgen damit für stets hohe Bodenfreiheit bei angehobener Mähkombination.





EasyCut **B 1000 CV** · **B 1000 CR**

Mit Aufbereiter und KRONE Entlastungsregelung Combi Float

- Hohe Flächenleistung durch bis zu 10,10 m Arbeitsbreite
- EasyCut B 1000 CV mit Stahlzinkenaufbereiter
- EasyCut B 1000 CR mit griffigem Walzenaufbereiter
- Konstanter Auflagedruck durch hydropneumatische Ausgleichsregelung
- Schutz durch serienmäßige Anfahrsicherung

Neben der riesigen Arbeitsbreite von 10,10 m und den Hochleistungs-Aufbereitern CV oder CR bestehen die EasyCut B 1000 CV und EasyCut B 1000 CR insbesondere durch die automatische hydropneumatische Auflagedruckregelung Combi Float, das erste System weltweit, das die Nachteile hydropneumatischer Druckregelungen durch die Integration der Schlepperhydraulik ausgleicht.

Voll abgesichert

Die serienmäßige Anfahrsicherung des EasyCut B 1000 CV und B 1000 CR gibt Ihnen Sicherheit bei der Arbeit an Feldrändern, Zäunen und plötzlich auftretenden Hindernissen. Der auf ein Hindernis treffende Seitenmäher kann um ca. 1,50 m nach hinten schwenken. Nach Bewältigung des Hindernisses schwenkt die Mäheinheit selbstständig wieder in ihre Ausgangsposition zurück.



Einstellbar

Die Anfahrsicherung reagiert prompt und zuverlässig durch Ausweichen nach hinten und oben. Die Auslösekraft der Sicherung lässt sich über die Spiralfedern stufenlos einstellen.

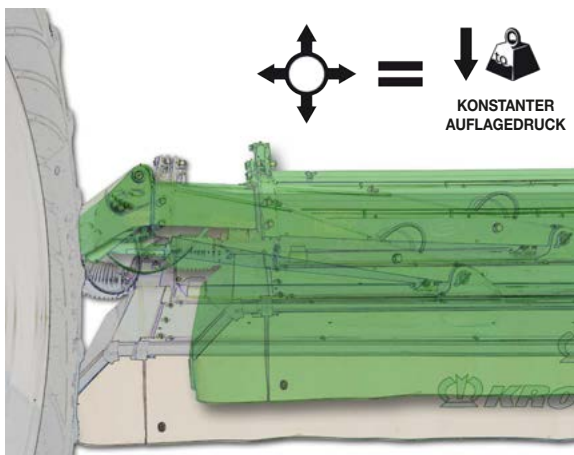

Die automatische Entlastungsregelung CombiFloat ist einzigartig und bietet viele Vorteile:

- Für den konstanten Auflagedruck der Mäher bei Bodenunebenheiten und bei seitlicher Verschiebung
- Einfache Einstellung der Mähwerksentlastung vom Traktorsitz aus, auch während der Fahrt
- Geringes Gewicht, weniger Verschleiß, leichtzügig und kompakt

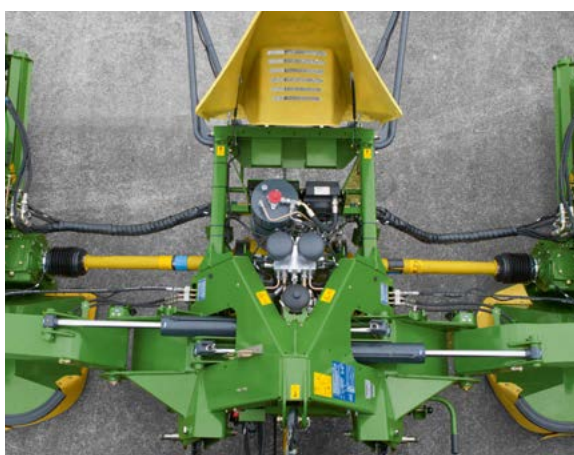

Auf den Punkt gebracht

Der Dreipunktbock ist kompakt. Die integrierte Anordnung der Hubzylinder, des Steuerblockes und der Federspeicher machen den Bock leichter und entlasten die Traktorhydraulik. Die leicht zu öffnende Haube gibt Schutz.



CombiFloat – nur von KRONE

Das Besondere: Zusätzliche Steuerventile und der Ölumlaufl des einfachwirkenden Hydraulikanschlusses mit freiem Rücklauf halten den eingestellten Druck in den hydropneumatischen Ausgleichbehältern konstant. Der Vorteil: gleiche Mähwerkentlastung bei Bodenwellen und unterschiedlichen Arbeitsbreiten.



EasyCut B 1000 CV · B 1000 CR

Passender Überschnitt

- Hydraulisch einstellbarer Überschnitt
- Großer Verstellbereich von bis zu 40 cm pro Seite
- Saubere Mahd in Kurven und am Hang

Die serienmäßig hydraulische Seitenverschiebung der Heckmäherwerke ermöglicht eine streifenlose Mahd bei höchstmöglicher Schlagkraft. An der Geraden arbeiten Sie mit großer Breite und geringem Überschnitt, in Kurven mit größeren Überschnitt und geringerer Arbeitsbreite. Am Hang rufen Sie per Taste die gespeicherte Verschiebung nach links oder rechts ab, um einer Abdrift und Streifenbildung entgegenzuwirken.

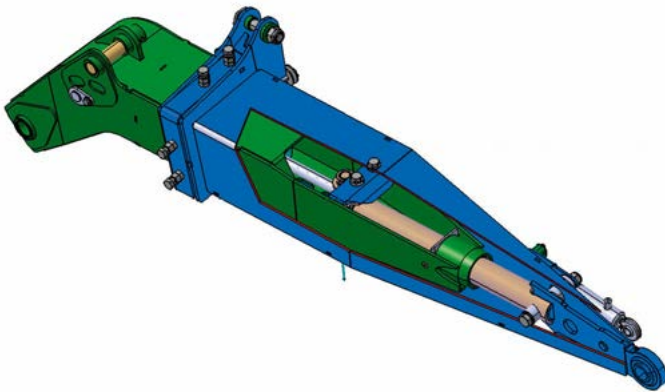

Hydraulische Betätigung

Das Aus- und Einfahren der Auslegearme für die seitlichen Mäher erfolgt über doppeltwirkende Hydraulikzylinder. Diese Einstellung kann auch beim Mähen durchgeführt werden.

Optimale Anpassung

Beim EasyCut B 1000 CV und B 1000 CR können die Auslegearme für die Seitenmäher teleskopartig ein- und ausgefahren werden. Werden die Seitenmäher in entgegengesetzter Richtung verschoben, so verändert sich der Überschnitt zum Frontmäher und damit auch die Arbeitsbreite der Mäh-

kombination. Beim Einsatz eines EasyCut Frontmähers mit 3,16 m Arbeitsbreite ist eine Überlappung von 130-530 mm auf jeder Seite möglich. Für eine streifenlose Arbeit am Hang lassen sich die Seitenmäher in die gleiche Richtung verschieben.





Flexibel einstellbar

Mit der ISOBUS-Bedienung können die Heckmäherwerke hydraulisch jeweils einzeln oder symmetrisch um bis zu 40 cm seitlich aus- und eingefahren werden. Die Standard-Bedienung ermöglicht eine auf beiden Seiten gleichzeitige Arbeitsbreitenverstellung.

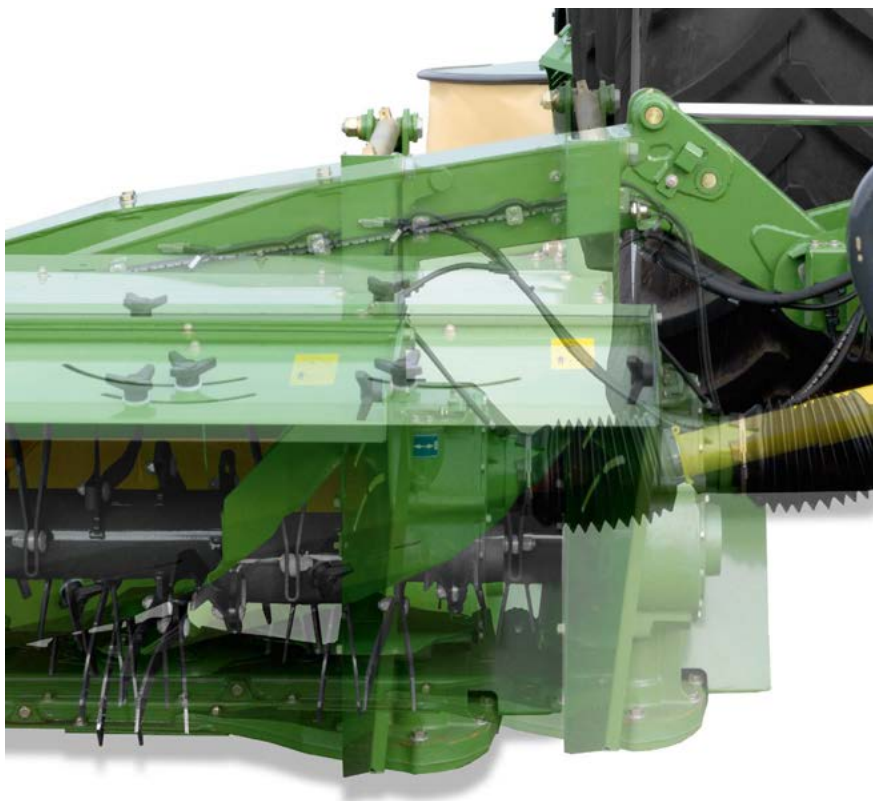



EasyCut B 1000 CV · B 1000 CR

Perfektes Handling in jeder Situation

- Bequeme Vorgewendefunktion per Tastendruck
- Sicher auf der Straße:
4,00 m Transporthöhe sowie unter 3 m Transportbreite
- Hoher Fahrkomfort:
Kompakter Anbau, einstellbarer Abstand zum Traktor
- Geringster Platzbedarf zum Abstellen in Transportstellung

Damit die Transporthöhe von 4,00 m nicht überschritten wird, werden die seitlichen Mäher beim Einklappen automatisch eingefahren. Für sichere Straßenfahrt sorgt die automatische Transportsicherung, die durch das Einschieben der Heckeinheiten aktiviert wird.



Alles ist möglich

Am Vorgewende lassen sich per Tastendruck alle drei Mäher ausheben und wieder einsetzen. Die Fronthydraulik des Traktors kann über den Ventilblock der hinteren Mäher bedient werden. In Keilen und Reststreifen haben Sie die Möglichkeit, mit nur einem oder zwei Mähern zu arbeiten. Die Futterstruktur des bereits gemähten Gutes bleibt erhalten. Das EasyCut B 1000 CV zeigt nicht nur auf großen Flächen sein Können, sondern hinterlässt auch auf kleineren Parzellen eine saubere Arbeit und bestens aufbereitetes Futter.

Auf engstem Raum

Zum Abstellen können die hinteren Mäher hochgeschwenkt und auf stabilen Stützenfüßen abgestellt werden. Solch eine kompakte Einheit schafft in Ihrer Halle zusätzlich Platz für andere Geräte.



Automatisch

Mit nach innen geklappten Seitenschutzen haben die hinteren Mäher eine geringere Transporthöhe. Das Einklappen erfolgt automatisch beim Ausheben.

Innovativ

Das Ausheben der hinteren Mäheinheiten erfolgt über platzsparende Doppelzylinder. Das vereinfacht die Bedienung. Die einfachwirkenden Zylinder bringen die Mäher in Vorgewendstellung, die doppelwirkenden in Transportstellung.

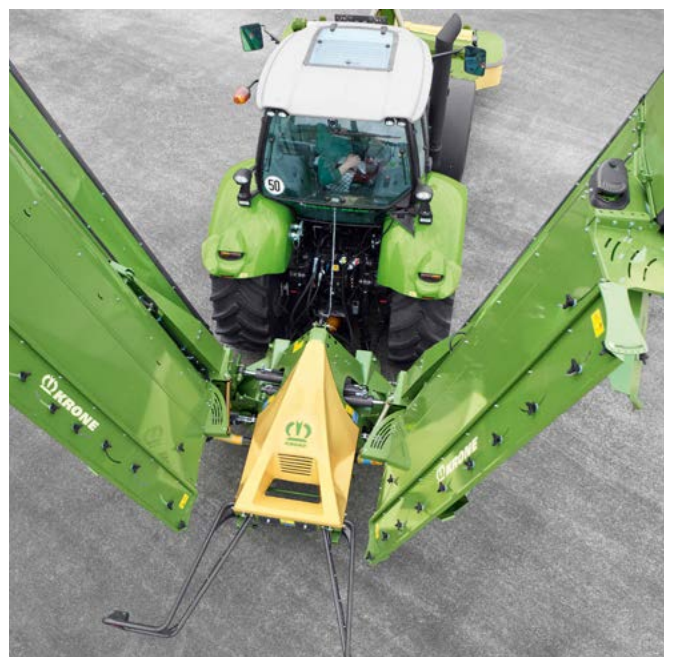



EasyCut B 870/1000 CV und CR Collect

Mähkombinationen mit Aufbereitern und Querförderbändern

- Extra breite Querförderbänder:
Kontinuierlicher Gutfluss bei höchstem Durchsatz
- Jeweils einzeln aushebbare Querförderbänder
für Breit-, Teilbreiten- oder Einzelschwadablage
- An- und Abschaltautomatik für den Bandantrieb
beim Einsetzen und Ausheben

Aufgrund des Collect Systems mit Querförderbändern sind die EasyCut B 870 CV und B 1000 CV mit Stahlzinkenaufbereiter, die EasyCut B 870 CR und B 1000 CR mit Rollenaufbereiter von der Breit- bis hin zur Einzelschwadablage vielseitig einsetzbar. Die leistungsstarken Förderbänder überzeugen auch in schwersten Beständen.



Platz für Masse

Mähen von Getreide für Ganzpflanzensilage setzt leistungsstarke Maschinen mit viel Durchgang voraus. KRONE verwendet für die Mähkombinationen mit dem Collect System extra breite Querförderbänder. Mit einer Bandbreite von fast einem Meter fördern Sie auch größte Futtermassen sicher zur Mitte. Je nach Bestand und gewünschter Schwadform lässt sich die Geschwindigkeit der hydraulisch angetriebenen Querförderbänder vom Traktorsitz aus einstellen.



Mittelschwadablage

Mit dem Collect-System erledigen Sie drei Arbeitsgänge in einem – Mähen, Aufbereiten und Schwaden. Sie haben weniger Überfahrten, entlasten den Boden, schonen die Grasnarbe und ernten sauberes Futter.



1. Breitablage

Mit ausgehobenen Querförderbändern legen Sie das Erntegut über die komplette Breite ab. Die Breitablage begünstigt den Abtrocknungsprozess und steht für ein schnelles Erreichen des gewünschten Trockenmassegehaltes.

2. Freier Feldrand

Zum Räumen des Feldrandes arbeiten Sie mit nur einem Querförderband. Das erleichtert die Arbeit und gibt Sicherheit beim Einsatz nachfolgender Maschinen.

3. Teilbreitablage

Arbeiten Sie bei paralleler Hin- und Rückfahrt mit nur einem Querförderband, so legt das EasyCut B 1000 CV aus bis zu 20,20 m Arbeitsbreite vier Schwade mit insgesamt 13,00 m ab, ideal für den Vierkreisel-Mittelschwader von KRONE.

4. Effizienter ernten

Die Arbeit mit nur einem eingesetzten Querförderband und die damit schmalere Ablage führen bei nachfolgendem Einsatz eines Vierkreisel-Mittelschwaders zu geringeren Kosten, Einsparung wertvoller Arbeitszeit und Entlastung des Bodens.





Bedienung



Ganz nach Wunsch



■ Komfortabel

■ Übersichtlich



■ Leichte Handhabung



Sie haben die Wahl: Bei der B 1000 CV/CR (Collect) können Sie wählen zwischen einer einfachen elektrischen Vorwahlbox, wie bei den anderen EasyCut Butterfly Modellen, oder einer ISOBUS-Bedienung. Ihnen stehen hier unterschiedliche Terminals und intuitive Bedienmöglichkeiten zur Auswahl. SectionControl, das neue CCI 1200/800 oder der bestens bewährte AUX-Joystick WTK sind nur einige der vielfältigen Ausstattungsmöglichkeiten.

SectionControl

Die EasyCut B 1000 CV/CR Collect Mähwerke sind auch mit SectionControl verfügbar. Alle Teilbreiten schalten automatisch zum optimalen Zeitpunkt zwischen Vorgewende- und Arbeitsposition um. Der Fahrer wird entlastet, und maximale Flächenleistungen können abgerufen werden.



Leicht zu bedienen

Die Bedienbox für die EasyCut B 750, B 870, B 890, B 970 und B 1000 ist übersichtlich. Die Transport-, Vorgewende- und Arbeitsstellung sind über Kippschalter vorwählbar. Die Mäher sind auch einzeln bedienbar.



Mit Drehpotentiometer

Zur stufenlosen Einstellung der Geschwindigkeit der Querrörderbänder hat die Bedienbox des EasyCut B 870 CV Collect ein Drehpotentiometer. Bei Aushub der Bänder wird der Lauf automatisch gestoppt.



Einfach

Die Standard-Bedienung des EasyCut B 950 Collect, B 1000 CR/CV und CV Collect ermöglicht die Einstellung der Mähwerksentlastung über ein Drehpotentiometer sowie das Vorwählen einer Funktion, welche anschließend mit einem Steuergerät ausgeführt wird.



ISOBUS-Bedienterminal CCI 800

Ein 8" großer Touchscreen mit Farbdisplay sorgt für höchsten Komfort. Neben der Hauptfunktion auf maximaler Größe werden zeitgleich weitere Funktionen im Mini-Viewer angezeigt. Somit hat der Fahrer alle Funktionen stets im Blick. Zusätzlich kann dieses Terminal mit Kameras, AUX-Joysticks sowie der Lizenz für SectionControl kombiniert werden.



ISOBUS-Bedienterminal CCI 1200

Das optional für das EasyCut B 1000 erhältliche ISOBUS-Terminal CCI 1200 mit seinem farbigen 12"-Display ermöglicht die gleichzeitige Darstellung der Maschinenoberfläche, des Kamerabildes, der Joystickbelegung sowie Infos zu SectionControl.



ISOBUS-Traktor-Terminal

Dank der ISOBUS-Zertifizierung kann die B 1000 mit verschiedenen Schlepperterminals bedient werden. Zusätzliche Terminals werden nicht benötigt. Ein maximaler Bedienkomfort ist gegeben.



AUX-Joystick WTK

Der AUX-Joystick WTK optimiert die Ergonomie der Maschinenbedienung. Durch die acht Tasten und drei Ebenen können bis zu 24 Funktionen auf dem Joystick abgespeichert werden. Die fühlbaren Tasten ermöglichen eine Bedienung der Maschine, ohne hinzuschauen. Durch die ergonomische Form liegt der Joystick auch bei langen Arbeitstagen gut in der Hand.



Perfekter Überschnitt

Der passende EasyCut Frontmäher in der KRONE Triple Kombination

Für eine effiziente und streifenlose Mahd in der Ebene sowie in Kurven und am Hang benötigen Sie eine Mähwerkskombination mit einem ausreichenden, jedoch nicht zu hohen Überschnitt. Hierbei ist die passende Kombination von EasyCut Frontmähwerken mit Seitenmähwerken der EasyCut B Modelle wichtig.



	F 280 M	F 280	F 320 M	
	B 750	37 cm	36 cm	58 cm
	B 890	9 cm - 17 cm - 25 cm	8 cm - 16 cm - 25 cm	30 cm - 38 cm - 45 cm
	B 970	9 cm - 17 cm - 25 cm	8 cm - 16 cm - 25 cm	30 cm - 38 cm - 45 cm
	B 870 NEU	21 cm / 37 cm	20 cm / 36 cm	45 cm / 59 cm
	B 1000 NEU	0 cm - 33 cm stufenlos	0 cm - 32 cm stufenlos	18 cm - 54 cm stufenlos
	B 950 Collect	24 cm	23 cm	46 cm
	B 870 CV (Collect)			
	B 870 CR (Collect)			
	B 1000 CV (Collect)			
	B 1000 CR (Collect)			



	F 320	F 320 CV / F 320 CR	F 360 M	F 360 CV / F 360 CR	F 400 CV Fold
	57 cm		80 cm		
	29 cm - 37 cm - 44 cm		52 cm - 60 cm - 67 cm		
	29 cm - 37 cm - 44 cm		52 cm - 60 cm - 67 cm		
	44 cm / 58 cm		65 cm / 81 cm		
	17 cm - 53 cm stufenlos		40 - 76 cm stufenlos		
	44 cm	46 cm	67 cm	67 cm	89 cm
		40 cm		62 cm	84 cm
		40 cm		62 cm	84 cm
		13 cm - 53 cm stufenlos		35 cm - 75 cm stufenlos	57 cm - 97 cm stufenlos
		13 cm - 53 cm stufenlos		35 cm - 75 cm stufenlos	57 cm - 97 cm stufenlos



Technische Daten

- Gesamtarbeitsbreiten von 7,46 m bis 10,10 m
- Flächenleistungen von 7 bis 14 ha/h
- **SafeCut** und Messerschnellverschluss serienmäßig
- **Collect** Varianten mit Querförderbändern oder -schnecken

		NEU			NEU		
		EasyCut B 750	EasyCut B 870	EasyCut B 890	EasyCut B 970	EasyCut B 1000	EasyCut B 950 Collect
Arbeitsbreite	ca. m	7,46	8,31/8,62	8,60 - 8,90	9,40 - 9,70	9,28-10,00	9,45
Arbeitsbreite pro Heckmäher	ca. m	2,73	3,16	3,16	3,60	3,60	3,60
Transportbreite gesamt	ca. m	2,87	2,99	2,99	2,99	2,99	3,00
Abstellhöhe	ca. m	3,45	3,4	3,70	4,00	4,00	4,00
Transporthöhe bei 250/200 mm Bodenfreiheit	ca. m	3,35	3,60	3,60	4,00	4,00	4,00
Anzahl Mähscheiben*		8	10	10	12 (8)	12	12
Anzahl Mähtrommeln*		4	4	4	4 (8)	4	4
Messerschnellverschluss		Serie	Serie	Serie	Serie	Serie	Serie
SafeCut		Serie	Serie	Serie	Serie	Serie	Serie
Aufbereiter		–	–	–	–	–	–
Rotordurchmesser	ca. cm	–	–	–	–	–	–
Drehzahl Aufbereiter	U/min	–	–	–	–	–	–
Querförderschnecken		–	–	–	–	–	Serie
Querförderbänder		–	–	–	–	–	–
Zapfwellendrehzahl	U/min	1.000	1.000	1.000	1.000	1.000	1.000
Erforderliche Hydraulikanschlüsse		2 x EW	1 xEW / 1 xDW	1 xEW / 1 xDW	1 xEW / 1 xDW	1 xEW / 1 xDW	2 x DW 1 x LS
Load-Sensing-fähig		–	–	–	–	–	Serie
Eigengewicht*	ca. kg	1.380	1.350	1.600	1.980	1.750	2.988
Leistungsbedarf	kW/PS	74/100	88/120	88/120	95/130	100/140	145/200
Flächenleistung ab ca.	ha/h	7 - 10	8-11	9 - 12	10 - 14	10-15	bis 14

*Ohne Frontmäher

**Alternativ Load-Sensing. Bei Standardbedienung sind zusätzlich zwei doppeltwirkende Steuergeräte notwendig.

Die Maschinenfabrik Bernard KRONE

Perfekt bis ins Detail

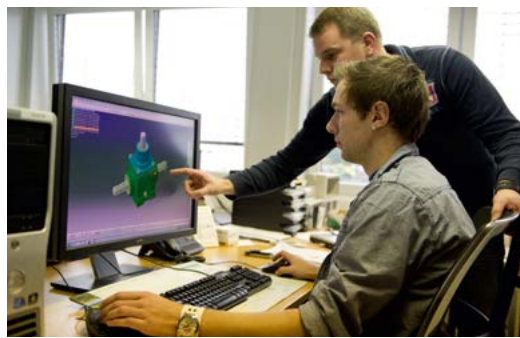

Innovativ, kompetent und kundennah – diese Kriterien kennzeichnen die Philosophie des Familienunternehmens KRONE. Als Futtererntespezialist fertigt KRONE Scheibenmäherwerke, Zettwender, Schwader, Lade-/Häckseltransportwagen, Rundballen- und Großpackenpressen sowie die Selbstfahrer BiG M (Hochleistungs-Mähauflbereiter) und den Feldhäcksler BiG X. Qualität made in Spelle seit 1906.

Ihr KRONE Vertriebspartner



Maschinenfabrik Bernard KRONE GmbH & Co. KG

Heinrich-Krone-Straße 10
D-48480 Spelle

Telefon: +49 (0) 5977 935-0
Fax: +49 (0) 5977 935-339

info.ldm@krone.de | www.krone.de